



Unterglasmarkise

markilux 779 / 779 tracfix

Die perfekte Unterglasmarkise für große Flächen.

Konsequent eckiges Kassetten-Design unterstreicht die Optik jedes Terrassendaches.



reddot design award
winner 2017



german
brand
award
20
gold



GERMAN
DESIGN
AWARD
WINNER
2018

markilux.com

markilux
sicher zeitlos schön

Produkteigenschaften

Windwiderstandsklasse 2 | 3 (größenabhängig)

Windstärke 5 → 28–37 km/h → 7,5–10,4 m/s | Windstärke 6 → 38–48 km/h → 10,5–13,4 m/s

01
02
03
04
05
06
07
08
09
10
11
12
13
14
15
16
17
18
19
20

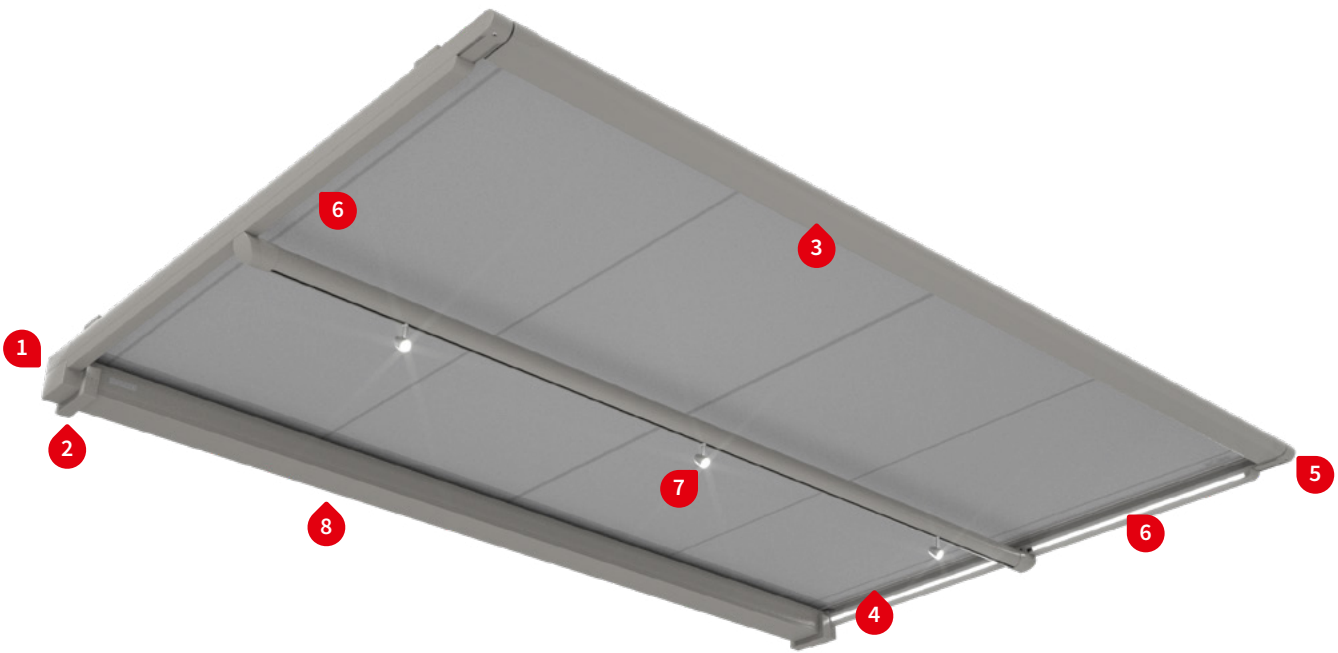

1 Seitenansicht Antrieb Motor, Schienenhalter flach

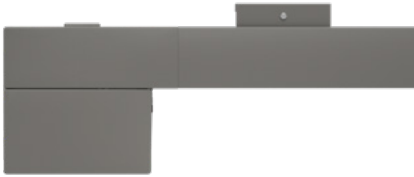

1 Seitenansicht Antrieb Handkurbel

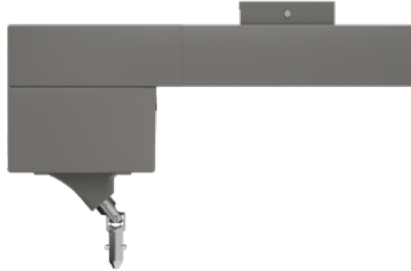

2 Kabelzuführung bei Beleuchtungsoptionen

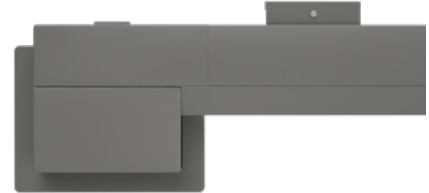

3 Schattenplus, Ausfahrphase

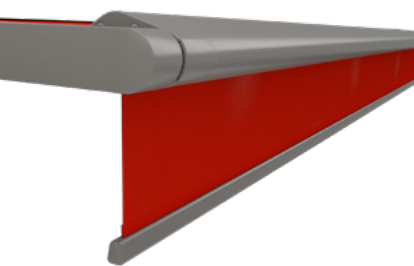

4 tracfix Tuchführung – ohne Spalt zur Führungsschiene ¹⁾

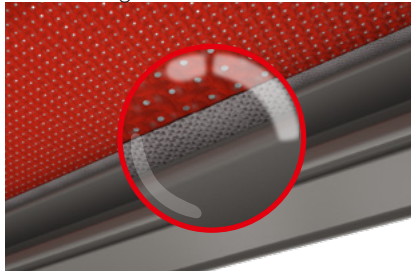

5 Bündiger Abschluss von Ausfallprofil und Führungsschienen

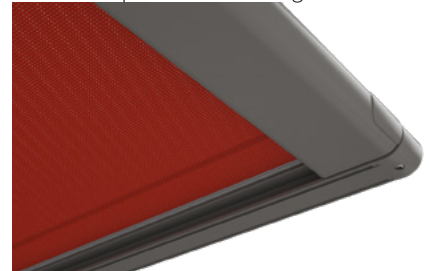

6 LED-Line an Führungsschiene und Tuchstützrohr ¹⁾

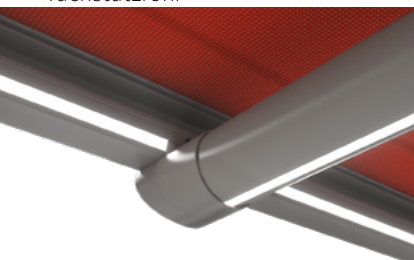

7 LED-Line an Führungsschiene und LED-Spots am Tuchstützrohr ¹⁾



8 LED-Line in der Kassette ¹⁾

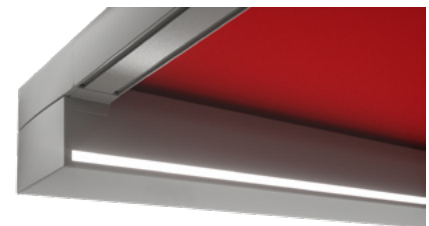

1) Optionale Ausstattung

Produkteigenschaften

Beschreibung

- Unterglasmarkise mit klar gezeichneter, quadratischer Kassette und harmonisch abgestimmten, eckigen Führungsschienen.
- Durch die raffinierte Gegenzug-Spanntechnik und die stabile Konstruktion können Flächen bis 27 m² (mit tracfix 24 m²) beschattet werden.

Besonderheiten

- Voll umschließende Kassette, die das Tuch perfekt schützt
- Ausgereifte Gegenzug-Spanntechnik mit Gurtbändern und integrierten Gasdruckfedern – sorgt für optimale Tuchspannung in jeder Ausfahrposition
- Option tracfix, die durchgehende seitliche Tuchführung ohne Spalt zwischen Tuch und Führungsschiene – für höhere Windstabilität und schönere Optik
- Kombinierbare Beleuchtungsoptionen Lichtleiste LED-Line an den Führungsschienen, LED-Line im Tuchstützrohr oder LED-Spots am Tuchstützrohr – individuelle Lichtgestaltung für eine stimmungsvolle Abendatmosphäre
- Option Schattenplus mit Höhe 150 oder 210 cm (dessinabhängig) – integrierter senkrechter Sonnen- und Blickschutz im Ausfallprofil, manuell bedienbar
- Das vielfältige Halterprogramm mit patentiertem Clipsystem bietet individuelle Montagemöglichkeiten

Abmessungen

- Einzelanlage: Breite 60–600 cm, Ausfall maximal 600 cm (breitenabhängig)
- Maximalgröße Breite × Ausfall: 400 × 600 cm / 600 × 450 cm (ohne tracfix)
- Maximalgröße Breite × Ausfall: 600 × 400 cm (mit tracfix)
- Zwischenmaße erhältlich

Tuchwelle und Seitenlager

- Rundwelle Ø 85 mm mit Nut, Stahl verzinkt – hervorragende Stabilität, sorgt auch bei großen Markisenbreiten für optimalen Tuchstand
- Lager Tuchwelle aus Edelstahl

Markisenprofile

- Aluminium stranggepresst, in Fassadenqualität pulverbeschichtet
- Kassettenprofil zweiteilig, eckig, Höhe 125 mm × Tiefe 125 mm
- Führungsschienen eckig, abgerundet, Breite 52 mm × Tiefe 52 mm
- Ausfallprofil vorne abgerundet, Tiefe 110 mm × Höhe 52 mm, bei Schattenplus Tiefe 139 mm × Höhe 66 mm

Seitenabdeckungen

- Seitendeckel für Kassette aus Aluminium-Druckguss, zweiteilig, pulverbeschichtet
- Endkappe für Führungsschiene aus hochwertigem Kunststoff, pulverbeschichtet

Befestigungshalter

- Aluminium stranggepresst, pulverbeschichtet
- Kassette freitragend an Führungsschienen
- Halter Führungsschiene: Flachhalter, Abstandshalter, Nischenbefestigung
- Halterhöhen Standard: 20 / 85 / 105 / 145 mm (Sonderhöhen erhältlich)
- Weiteres Zubehör erhältlich

01

02

03

04

05

06

07

08

09

10

11

12

13

14

15

16

17

18

19

20

01 **Gestellfarben**

02 markilux Markisenfarben ohne Aufpreis

03 Verkehrsweiß RAL 9016



04 Weiß-Aluminium RAL 9006

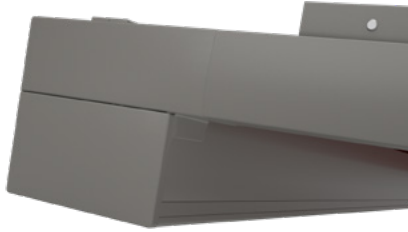

05 Graubraun ähnlich RAL 8019

06 Cremeweiß-Struktur 5233 ¹⁾07 Steingrau-metallic 5215 ¹⁾08 Anthrazit-metallic 5204 ¹⁾09 Havannabraun-Struktur 5229 ¹⁾10 **18**

11

12

Sonderbeschichtung

Sonderfarbe nach RAL gegen Aufpreis – matte, Metallic- und Perl-Farben sowie andere Farbsysteme (DB, Tiger etc.) auf Anfrage.
 Alle Gestellfarben gegen Aufpreis auch mit erhöhtem Korrosionsschutz erhältlich.

1) Strukturfarbe

Farbabweichungen zu den Abbildungen und in der Ausführung vorbehalten.

Maße und Ausstattungsmöglichkeiten

Einzelanlage

		Markisenachsmaß										Markisen-mindestachsmaß	
		150	200	250	300	350	400	450	500	550	600	Motor	Funkmotor
Bestellmaße		60	151	201	251	301	351	401	451	501	551		
		150	200	250	300	350	400	450	500	550	600		
Gesamtbreite		+ 5,4											
H	150 ¹⁾											60 [72]	70 [82]
	200 ¹⁾												
	250 ¹⁾									2)			
	300 ¹⁾							2)	2)	2)			
	350 ¹⁾						2)	2)	2)	2)	2)		
	400 ¹⁾	2)	2)	2)	2)	2)	2)	2)	2)	2)	2)		
	450	2)	2)	2)	2)	2)	2)	2)	2)	2)	2)		
	500	2)	2)	2)	2)	2)	2)	—	—	—	—		
	550	2)	2)	2)	2)	2)	2)	—	—	—	—		
	600	2)	2)	2)	2)	2)	2)	—	—	—	—		

Maße in cm

- 1) = tracfix (optional). Nur mit Motor erhältlich
- 2) = Entspricht Windwiderstandsklasse 2, übrige Größen entsprechen Windwiderstandsklasse 3
- 3) = Ab Ausfall 281 cm
- H = Ausfall
- [...] = Maße bei tracfix

	= 2 Halter
	= 3 Halter
	= 3 Halter, 1 Tuchunterstützung aus Edelstahl

Antrieb	Standard	optional
Handkurbel	✓ ¹⁾	—
Standardmotor	✓ ²⁾	—
silentec Motor (optional mit externem Funkempfänger io / RTS 1)	—	—
868 MHz Funkmotor io	—	✓
433 MHz Funkmotor RTS	—	✓
433 MHz Funkmotor RTS mit Nothandkurbel 1)	—	—

- 1) Nicht bei tracfix
- 2) Bei tracfix

Gekoppelte Markise

nicht erhältlich

Schattenplus	Standard	optional
Höhe dessinabhängig, siehe Tabelle „Schattenplus-Tuch“		
Markisenachsmaß minimal 201 cm – maximal 500 cm		
Handkurbel	✓	—
Standardmotor	—	—
868 MHz Funkmotor io	—	—
433 MHz Funkmotor RTS	—	—

Zusatzausstattungen

- tracfix – Tuchführung bündig in den Führungsschienen
- Schattenplus, manuell
- LED-Line an den Führungsschienen
- LED-Line im Tuchstützrohr 1)
- LED-Spots am Tuchstützrohr 1)
- LED-Spots an der Kassette
- LED-Line in der Kassette
- Wärmestrahler 2500 W
- Wärmestrahler 2500 W mit integriertem Funkempfänger 868 MHz Funk io
- Automatiksteuerungen (Sonne, Wind, Regen)

Detailinformationen siehe Kapitel „Sonderausstattung“

- 1) LED-Line und LED-Spots nicht miteinander kombinierbar

01
02
03
04
05
06
07
08
09
10
11
12
13
14
15
16
17
18
19
20



01 **Markisentuch**

Dessin-Serien | Verwendbarkeit und Konfektion

02 **sunvas / transolair 120 cm**

Gewebebreite 120 cm Dessin Nr. 301.. / 309.. - 315.. / 339..

03 **Markisenachsmaß**

		150	200	250	300	350	400	450	500	550	600
AH	tracfix 1)	150									
		200									
		250									
		300									
		350									
		400									
		450									
		500									
		550									
	600										

08 **sunsilk**

Gewebebreite 120 cm Dessin Nr. 324.. / 325.. / 328.. / 369..

09 **Markisenachsmaß**

		150	200	250	300	350	400	450	500	550	600
AH	tracfix 1)	150									
		200									
		250									
		300									
		350									
		400									
		450									
		500									
		550									
	600										

14 **sunvas**

Gewebebreite 250 cm Dessin Nr. 31008²⁾, -09²⁾, -13, -16, -18, -25, -27, -28, -31, -36, -37, -57, -58 / 31109, -14, -17

15 **Markisenachsmaß**

		150	200	250	300	350	400	450	500	550	600
AH	tracfix 1)	150									
		200									
		243									
		300				2)	2)	2)			
		313				2)	2)	2)			
		400				2)	2)				
		450				2)	2)				
		500				2)	2)				
		550				2)	2)				
	600				2)	2)					

2) auch in Gewebebreite 320 cm erhältlich - dann nahtlos

18 **transolair**

Gewebebreite 250 cm Dessin Nr. 338..

19 **Markisenachsmaß**

		150	200	250	300	350	400	450	500	550	600
AH	tracfix 1)	150									
		200									
		243									
		300									
		350									
		400									
		450									
		500									
		550									
	600										

Maße in cm

1) = optional **Hinweis:** Breite der Außenbahnen bei tracfix mit Längsnähten max. ca. 35 cm

= Längsnähte (Bahnenbreite ca. 120 cm)
 = Nahtlos
 = Quernähte
 = nicht erhältlich
 AH = Anlagenhöhe

Markisentuch

Dessin-Serien | Verwendbarkeit und Konfektion

perfortex

Gewebebreite 120 cm

Dessin Nr. 331.. / 332..

		Markisenachsmaß										
		150	200	250	300	350	400	450	500	550	600	
AH	tracfix 1)	150										
		200										
		250										
		300										
		350										
		400										
		450										
		500										
		550										
		600										

vuscreen Alu

Gewebebreite 252 cm

Dessin Nr. 317..

		Markisenachsmaß										
		150	200	250	300	350	400	450	500	550	600	
AH	tracfix 1)	150										
		200										
		243										
		250										
		300										
		350										
		400										
		450										
		500										
		550										
	600											

Glasfaser-Screen (nicht einsetzbar)

Gewebebreite 250 cm

Dessin Nr. 272..

		Markisenachsmaß										
		150	200	250	300	350	400	450	500	550	600	
AH		150										
		200										
		250										
		300										
		350										
		400										
		450										
		500										
		550										
		600										

Soltis Perform 92

Gewebebreite 177 cm

Dessin Nr. 277..

		Markisenachsmaß										
		150	180	250	300	350	400	450	500	550	600	
AH	tracfix 1)	150										
		180										
		250										
		300										
		350										
		400										
		450										
		500										
		550										
		600										

Maße in cm

1) = optional

Hinweis: Breite der Außenbahnen bei tracfix mit Längsnähten max. ca. 35 cm

☐ = Längsnähte (Bahnenbreite ca. 120 cm)

☐ = Nahtlos
☐ = Quernähte

☐ = nicht erhältlich
AH = Anlagenhöhe

01

02

03

04

05

06

07

08

09

10

11

12

13

14

15

16

17

18

19

20

	Markisentuch	Dessin Nr.	Standard	optional
01	sunvas	301.. / 309..-315..	✓	—
02	sunsilk	324.. / 325.. / 328.. / 369..	✓	—
	perfortex	331.. / 332..	✓	—
03	sunvas (250 cm)	31008, -09, -13, -16, -18, -25, 27, -28, -31, -36, -37, -57, -58, 31109, -14, -17	✓	—
04	transolair	338..	—	✓
05	transolair (120 cm)	339..	✓	—
	sunvas (320 cm)	31008, -09	✓	—
06	vuscreen Alu	317..	—	✓
	Soltis Perform 92	92-20..	—	✓
07	perla und perla FR	370.. und 374.. / 375..	—	—

	Schattenplus-Tuch ¹⁾	Dessin Nr.	Standard	optional	Markisenachsmaß	Höhe	Konfektion
08	sunvas	309.. / 310.. / 311..	✓	—	≤ 500	210	QN
09	sunsilk	324.. / 325..	✓	—	≤ 500	210	QN
	transolair	338..	—	✓	≤ 500	210	N
10	transolair (120 cm)	339..	—	✓	≤ 500	210	QN
	vuscreen Alu	317..	—	✓	≤ 500	150	N
11	Soltis Perform 92	92-20..	—	✓	≤ 500	210	QN
	Glasfaser-Screen	272..	—	—			
12	perfortex	331.. / 332..	—	—			
	perla	370..	—	—			
13	perla FR	374.. / 375..	—	—			

18

- 1) = Schattenplus-Tuch ist schmaler als Markisentuch
 N = Nahtlos
 LN = Längsnähte, Bahnenbreite in der Regel 120 cm
 QN = Quernähte

Schattenplus nur mit nahtlosen Tüchern (Breitware, Gewe-
 breite > 120 cm) oder Tücher mit Quernaht (Gewebebreite
 120 cm) in Uni-Dessins erhältlich.

Beleuchtungsoptionen

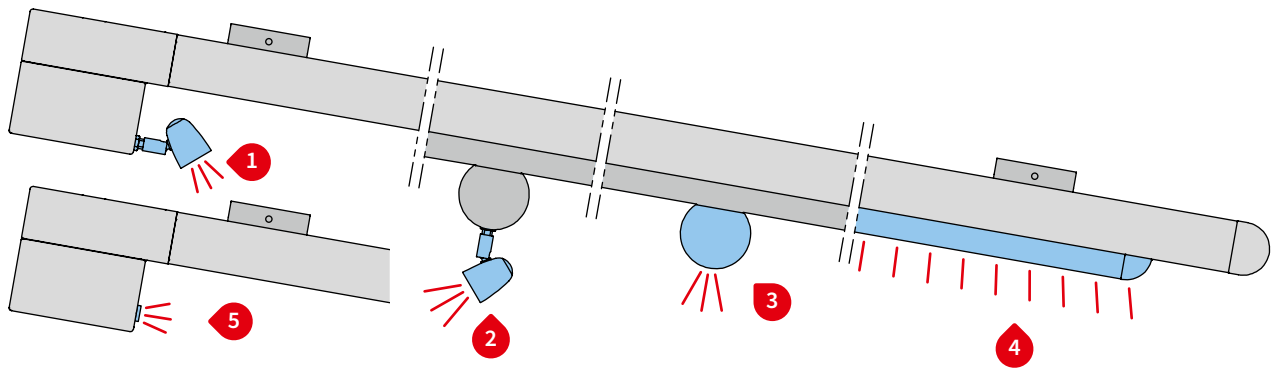

Beleuchtungsoptionen

- 1** LED-Spots an der Kassette
- 2** LED-Spots am Tuchstützrohr ¹⁾
- 3** LED-Line im Tuchstützrohr ¹⁾
- 4** LED-Line an den Führungsschienen
- 5** LED-Line in der Kassette

Kombinationsmöglichkeiten siehe „Maßübersicht Beleuchtungsvarianten“

1) LED-Line und LED-Spots nicht miteinander kombinierbar

Steuerung

	Standard	optional
Schaltung an / aus	—	✓
Dimmfunktion Funk io 868 MHz	✓	—
Dimmfunktion Funk RTS 433 MHz	—	✓

Anordnungschema der LED-Spots

1 und **2** an der Kassette und am Tuchstützrohr

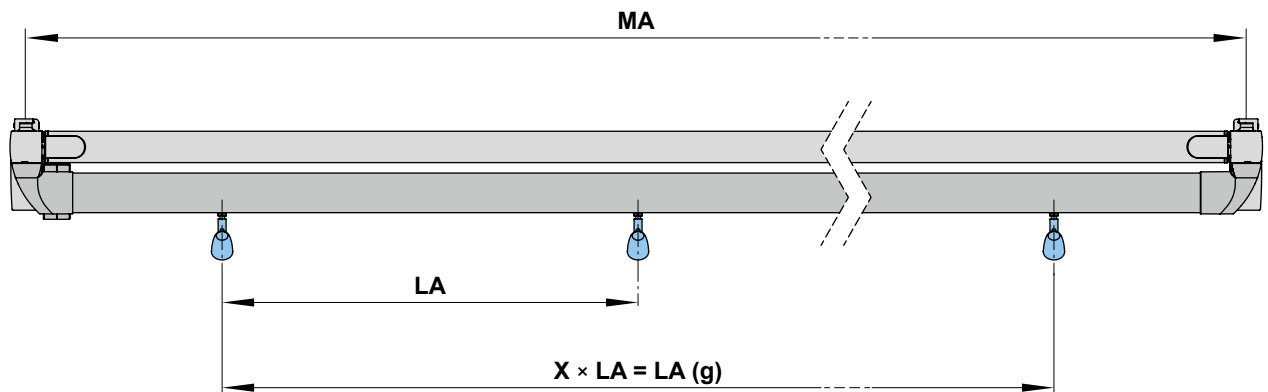

Markisenachsmaß	Anzahl Spots	LA	LA (g)
150–250	3	65	130
251–300	3	98	196
301–350	3	98	196
351–400	4	98	294
401–450	4	98	294
451–500	5	98	392
501–550	5	98	392
551–600	6	98	490

Maße in cm

LA (g) = Abstand zwischen den Spots (gesamt)

MA = Bestellmaß = Markisenachsmaß = Befestigungsachse

01
02
03
04
05
06
07
08
09
10
11
12
13
14
15
16
17
18
19
20

18

01 **1** und **2** LED-Spots an der Kassette und am Tuchstützrohr**Technische Daten**

Betriebsspannung	230 V, 50 Hz
Leistung eines LED-Spots	5 W
Leuchtmittel	LED (12 V)
Anzahl Transformatoren	1 Stück
Lichtfarbe	warmweiß
IP Schutzklasse	IP 44
Lebensdauer	ca. 20.000 h

06

07

08

09

10

11

12

13

14 **3** und **4** und **5** LED-Line im Tuchstützrohr, in den Führungsschienen und in der Kassette**Technische Daten**

Betriebsspannung	230 V, 50 Hz
Leistung eines LED-Spots	10 W
Leuchtmittel	LED (12 V)
Anzahl LED	120 Stück / m
Anzahl Transformatoren	1 Stück
Lichtfarbe	warmweiß
IP Schutzklasse	IP 44
Lebensdauer	ca. 15.000 h

19

20

Befestigung und Zubehör

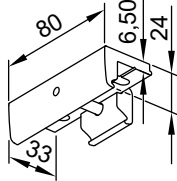
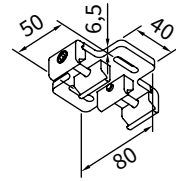
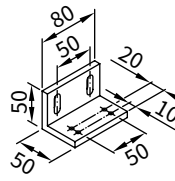
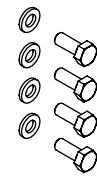
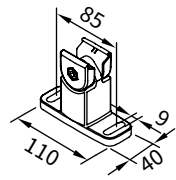
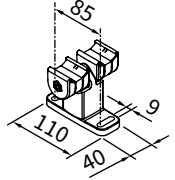
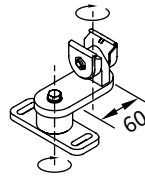
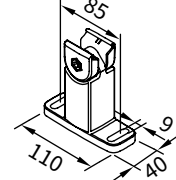
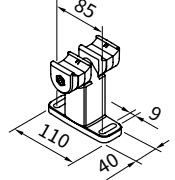
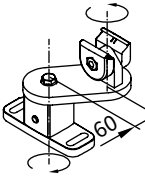
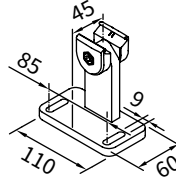
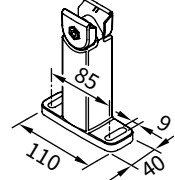
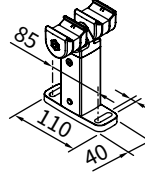
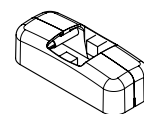
 <p>Schienerhalter flach Montageart 10 / 15</p> <p>78548.</p>	 <p>Doppelschienerhalter, flach 2 Einzelanlagen</p> <p>73627.</p>	 <p>Zusatzwinkel Lager-/ Getriebe-/Motorseite Montageart 15 50 × 50 × 80 mm</p> <p>78719.</p>
 <p>Zubehör für zwei Winkel 78719.</p> <p>787211</p>	 <p>Schienerhalter, oben beweglich Montageart 20 80 mm</p> <p>73624.</p>	 <p>Doppelschienerhalter, oben beweglich; mittiger Halter bei 2 Einzel- anlagen nebeneinander, 80 mm</p> <p>73631.</p>
 <p>Universal- schienerhalter 80 mm</p> <p>73629.</p>	 <p>Schienerhalter, oben beweglich Montageart 21 100 mm</p> <p>76046.</p>	 <p>Doppelschienerhalter, oben beweglich; mittiger Halter bei 2 Einzel- anlagen nebeneinander, 100 mm</p> <p>73634.</p>
 <p>Universal- schienerhalter 100 mm</p> <p>76054.</p>	 <p>Schienerhalter mit Ausgleichplatte 100 mm</p> <p>76199.</p>	 <p>Schienerhalter, oben beweglich Montageart 22 140 mm</p> <p>76048.</p>
 <p>Doppelschienerhalter, oben beweglich 140 mm</p> <p>73636.</p>	 <p>Abdeckkappe für eckige Schienerhalter Standardzubehör Halter</p> <p>2 × 76718.</p>	

01
02
03
04
05
06
07
08
09
10
11
12
13
14
15
16
17
18
19
20

01 **Befestigung und Zubehör**

02

03

04

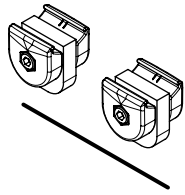

Halter und Federstahl
für Tuchstützdraht

größenabhängig im Liefe-
rumfang

73639. und 771401

05

06

07

08

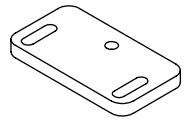

Halteplatte für
Schienenhalter

110 × 60 mm

78158.

09

10

11

12

13

14

15

16

17

18

19

20

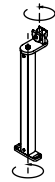

Universalschienenhalter

oben beweglich

140–500 mm

76053.

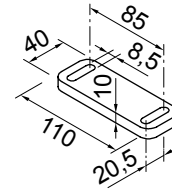

Distanzplatte für
Schienenhalter

110 × 40 × 10 mm

78570.

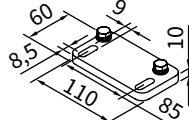

Adapterplatte für
Schienenhalter

78165.

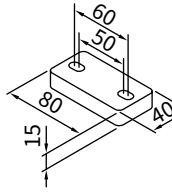

Distanzplatte für
Doppelschienenhalter
flach

80 × 40 × 15 mm

73742.

Montagearten

10
Abstand 20 mm

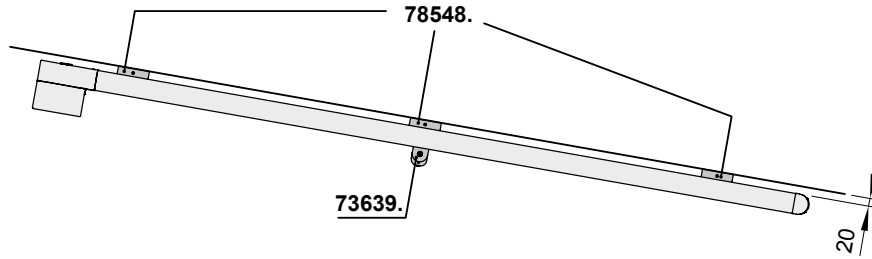

15
Winkel seitlich

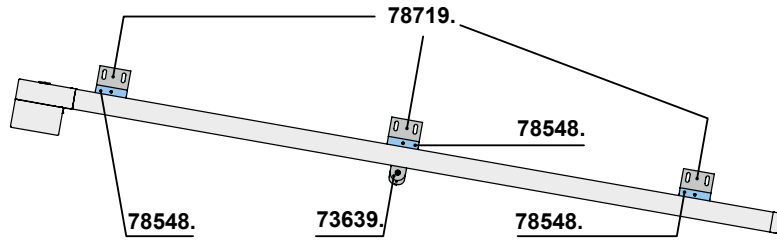

20
Abstand 85 mm

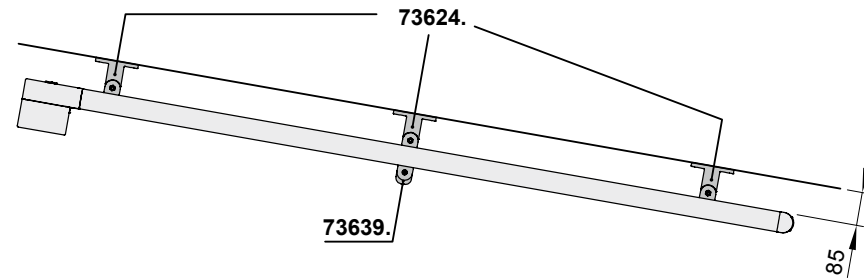

21
Abstand 105 mm

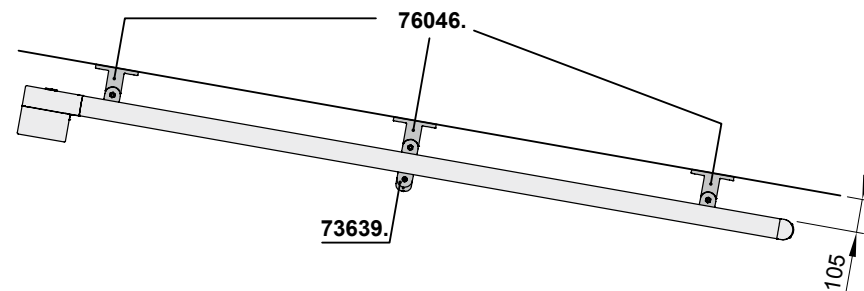

22
Abstand 145 mm

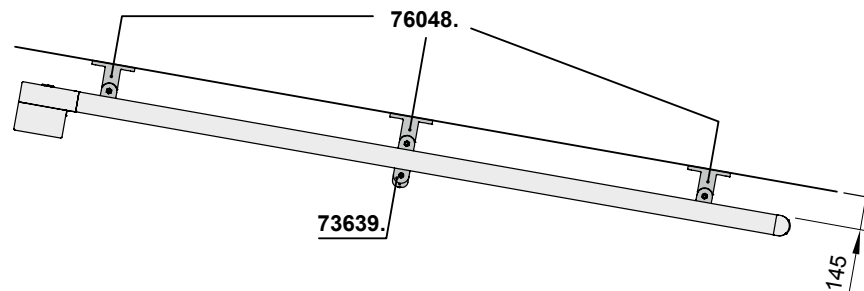

Individuelle Halterauswahl :

siehe „Befestigung und Zubehör“. Bei Ausfall > 300 cm immer 3 Halter pro Führungsschiene.

Tuchdurchhang in der Ein- und Ausfahrphase möglich.

Nur bei markilux 779 ohne tracfix werden je nach Größe Tuchstützdrähte mit Haltern mitgeliefert (73639), an deren Montageposition immer ein Schienenhalter zu setzen ist.

- 01
- 02
- 03
- 04
- 05
- 06
- 07
- 08
- 09
- 10
- 11
- 12
- 13
- 14
- 15
- 16
- 17
- 18**
- 19
- 20

Montagearten

Maßübersicht

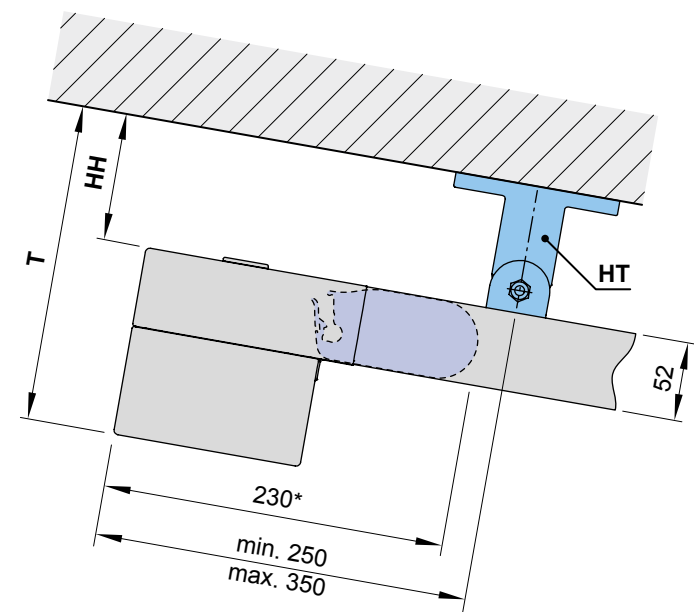

Montageart 10

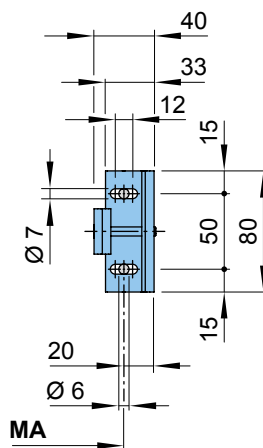

Montagearten 20, 21, 22

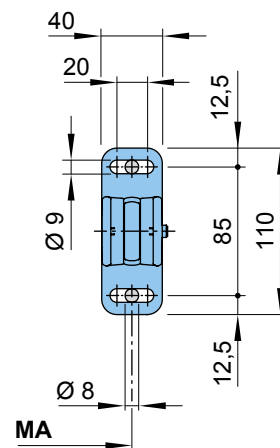

	Montageart 10	Montageart 20	Montageart 21	Montageart 22
HT	= Halter 78548.	73624.	76046.	76048.
HH	= Halterhöhe 20	85	105	145
T	= Tiefe 150	215	235	275
MA	= <i>Bestellmaß</i> = Markisenachsmaß = Befestigungsachse			
*	= Ausfall in eingefahrenem Zustand			

Maßübersicht

Einzelanlage

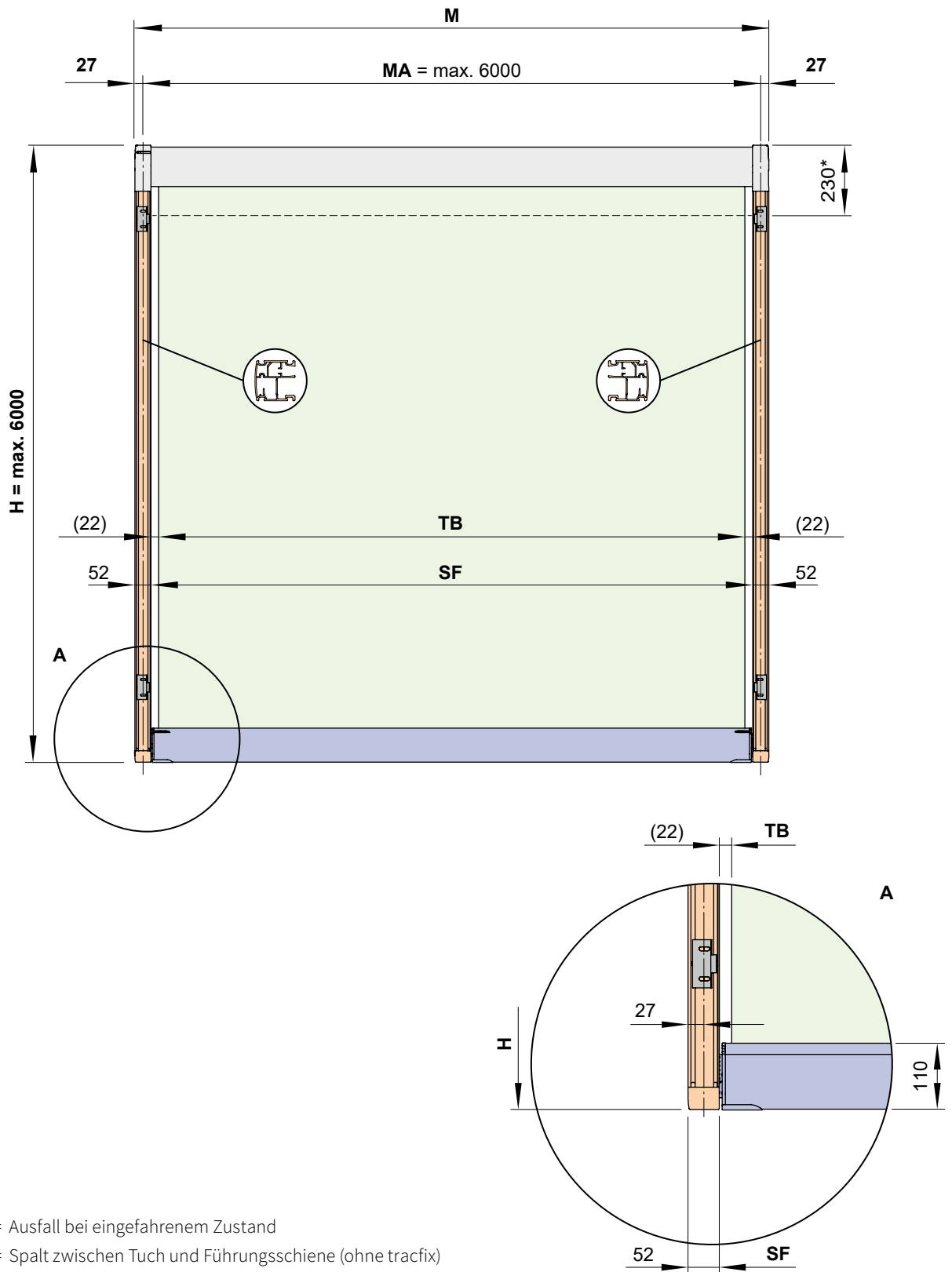

- * = Ausfall bei eingefahrenem Zustand
- (...) = Spalt zwischen Tuch und Führungsschiene (ohne tracfix)
- H = *Bestellmaß* = Ausfall
- M = Markisenbreite
- MA = *Bestellmaß* = Markisenachsmaß = Befestigungsachse
- TB = Tuchbreite (ohne tracfix)
- SF = Sichtfläche Tuch (tracfix)

Maße in mm

01
02
03
04
05
06
07
08
09
10
11
12
13
14
15
16
17
18
19
20

18

Maßübersicht

Zwei Einzelanlagen – Anbringung mit Doppelschienenhalter

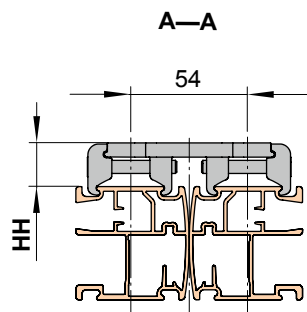
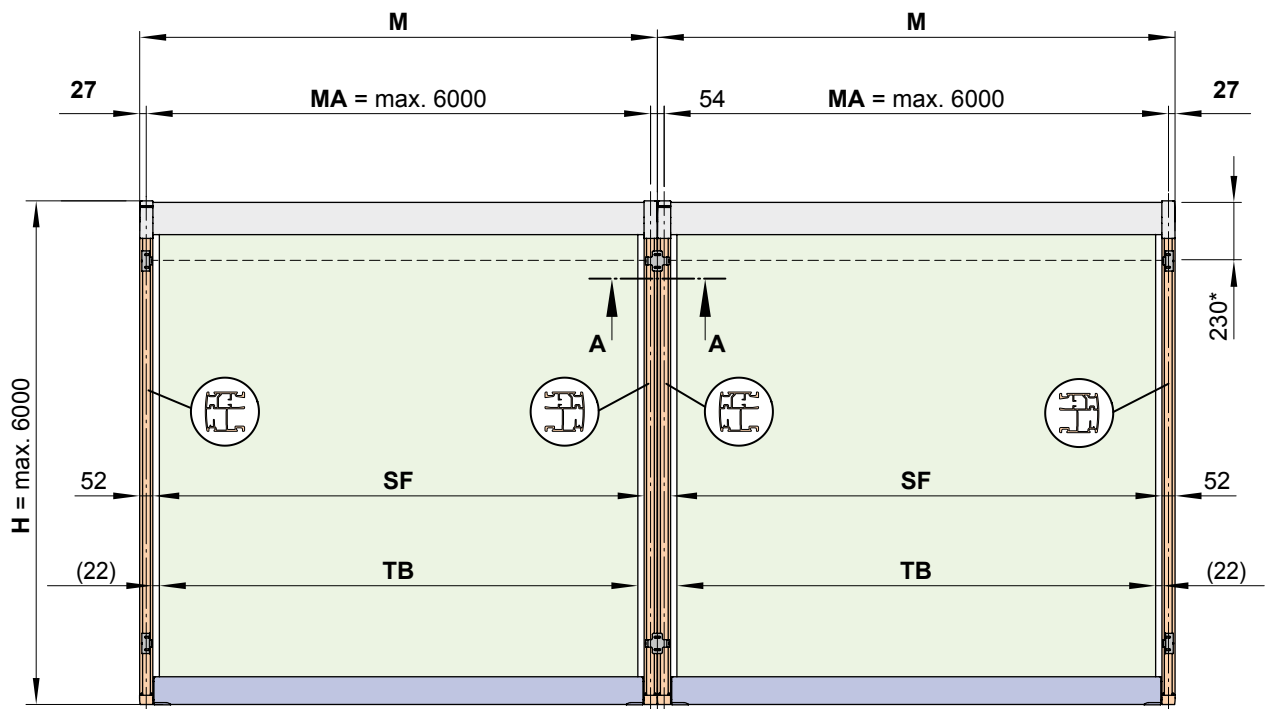

18

- * = Ausfall bei eingefahrenem Zustand
- (...) = Spalt zwischen Tuch und Führungsschiene (ohne tracfix)
- H** = *Bestellmaß* = Ausfall
- HH** = Halterhöhe
- M** = Markisenbreite
- MA** = *Bestellmaß* = Markisenachsmaß = Befestigungsachse
- TB** = Tuchbreite (ohne tracfix)
- SF** = Sichtfläche Tuch (tracfix)

Maße in mm

Maßübersicht Montageart 10

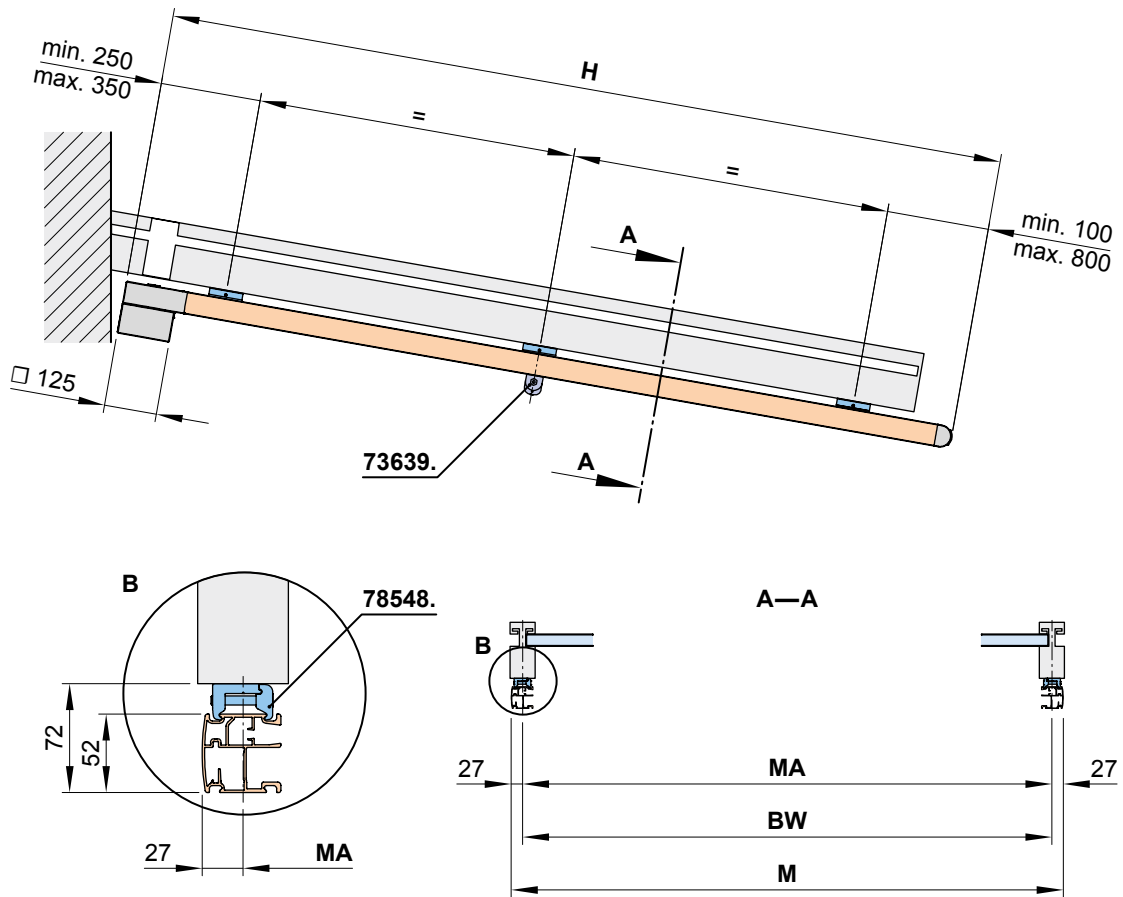

- BW** = Befestigungsachse Wintergarten
- H** = *Bestellmaß* = Ausfall
- M** = Markisenbreite
- MA** = *Bestellmaß* = Markisenachsmaß = Befestigungsachse

Maße in mm

01
02
03
04
05
06
07
08
09
10
11
12
13
14
15
16
17
18
19
20

Maßübersicht Montageart 15

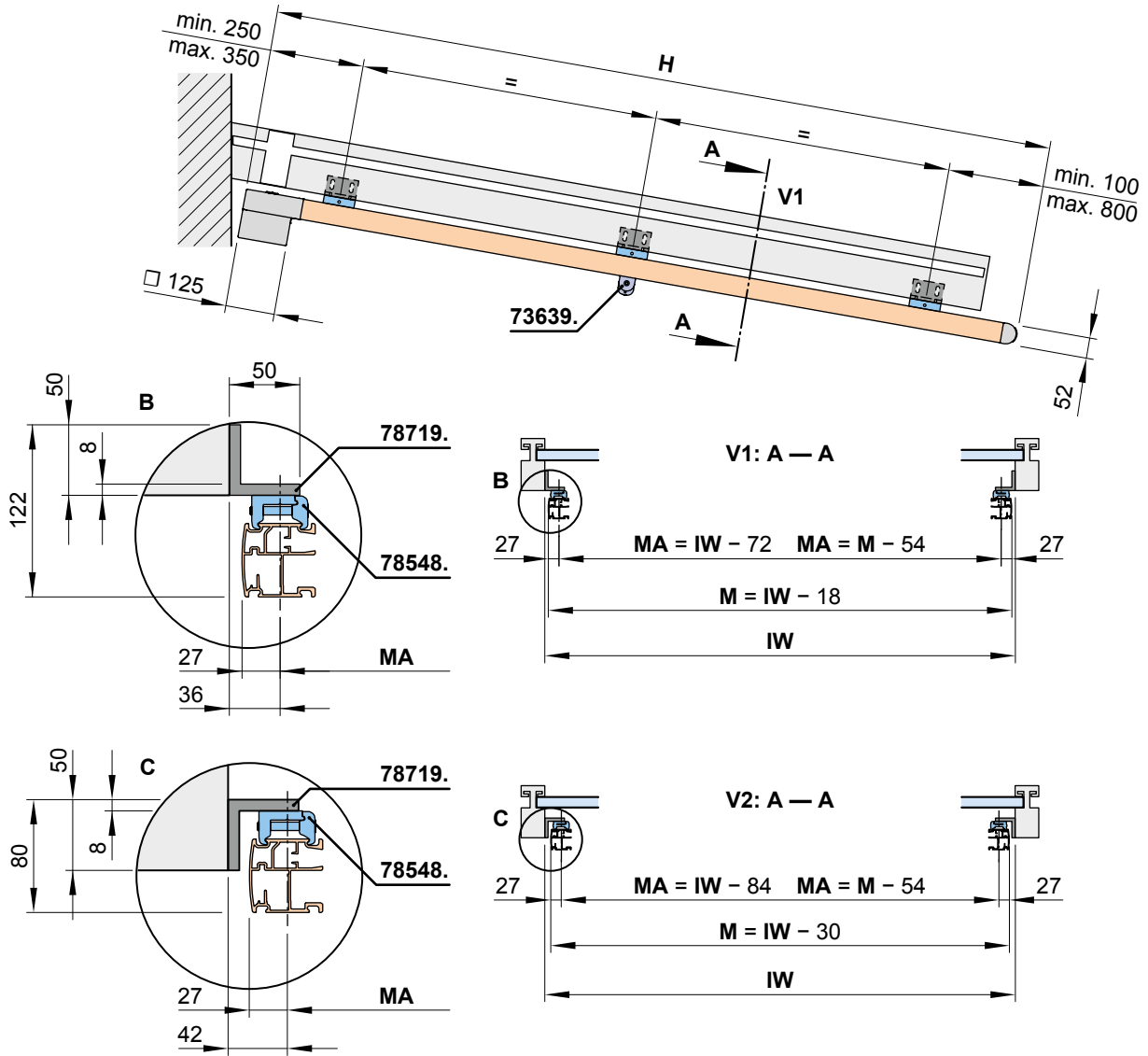

18

- H = Bestellmaß = Ausfall
- IW = Innenmaß Wintergarten
- M = Markisenbreite
- MA = Bestellmaß = Markisenachsmaß = Befestigungsachse
- V1, V2 = Varianten

Maße in mm

Maßübersicht Montageart 20, 21, 22

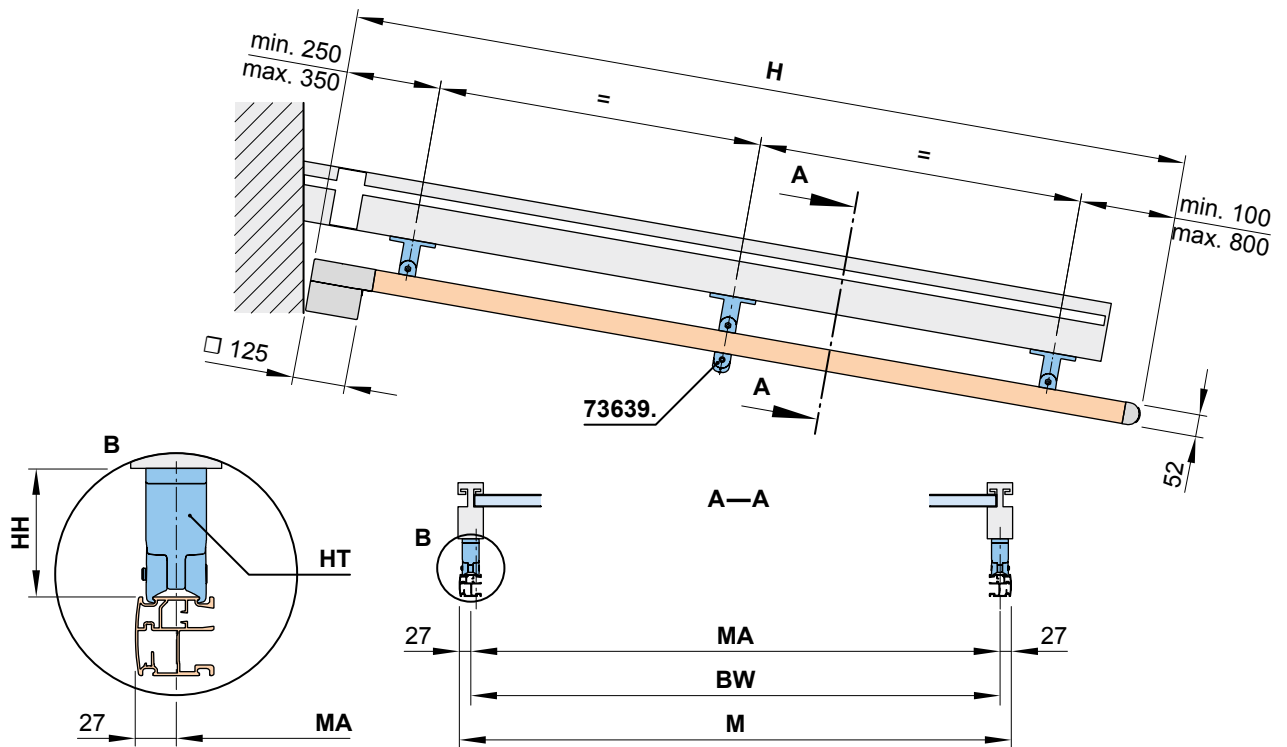

01
02
03
04
05
06
07
08
09
10
11
12
13
14
15
16
17
18
19
20

18

- BW** = Befestigungsachse Wintergarten
- H** = *Bestellmaß* = Ausfall
- HH** = Halterhöhe (Maß siehe „Montagearten Maßübersicht“)
- HT** = Halter
- M** = Markisenbreite
- MA** = *Bestellmaß* = Markisenachsmaß = Befestigungsachse

Maße in mm

01 **Maßübersicht Schattenplus**

02 Antrieb Magnet-Gelenklager-Kurbel

03
04
05
06
07
08
09
10
11
12
13
14
15
16
17
18
19
20

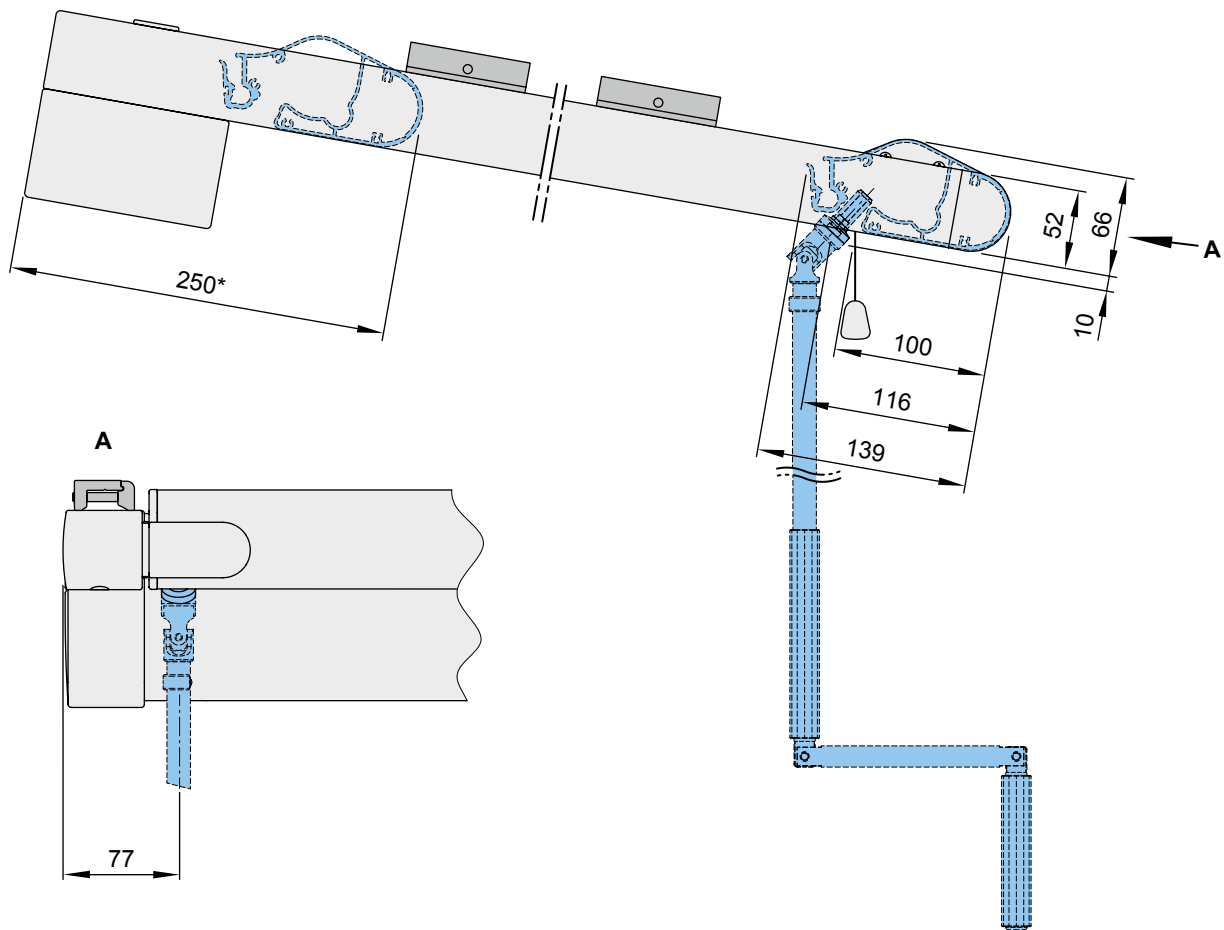

* = Ausfall bei eingefahrenem Zustand

Maße in mm

Getriebeabgang Antrieb Handkurbel

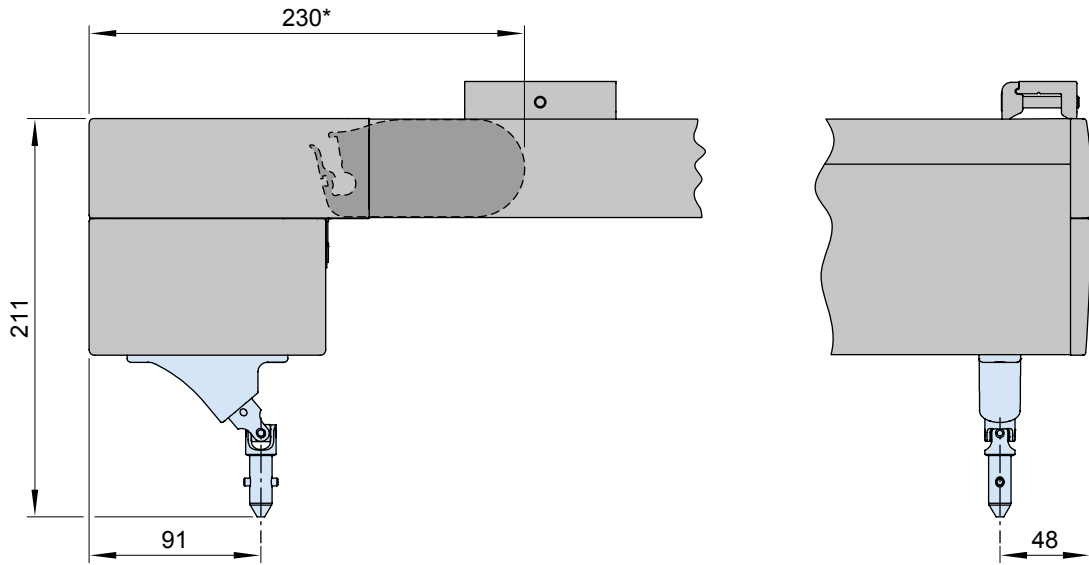

Kabelaustritt Motor

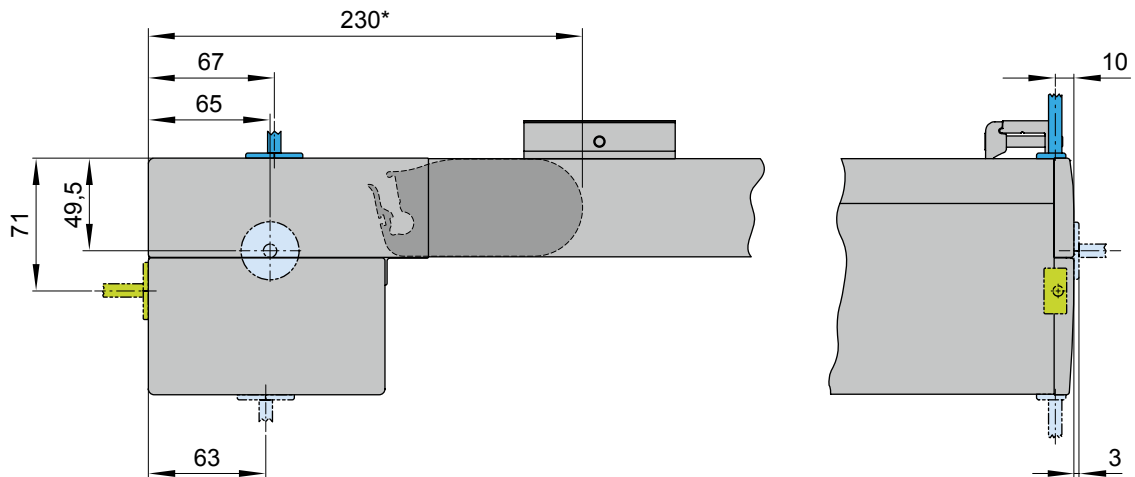

* = Ausfall im eingefahrenem Zustand

■ = Standard

■ = Optional

■ = Optional gegen Aufpreis

Maße in mm

01

02

03

04

05

06

07

08

09

10

11

12

13

14

15

16

17

18

19

20

21

22

23

24

25

26

27

28

29

01 **Maßübersicht Beleuchtungsvarianten**

02 Variante 1: LED-Line an den Führungsschienen, Elektronik in der E-box

03

04

05

06

07

08

09

10

11

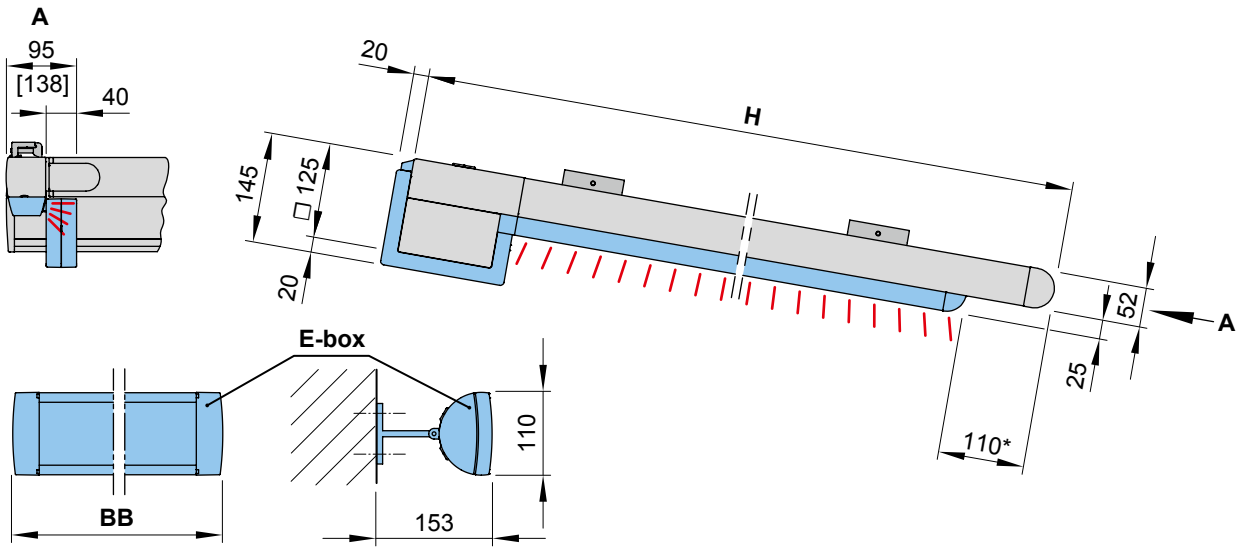

12

13 Variante 1a (ab Ausfall 401 cm): LED-Line an den Führungsschienen, Tuchunterstützung aus Edelstahlbraht, Elektronik in der E-box

14

15

16

17

18

19

20

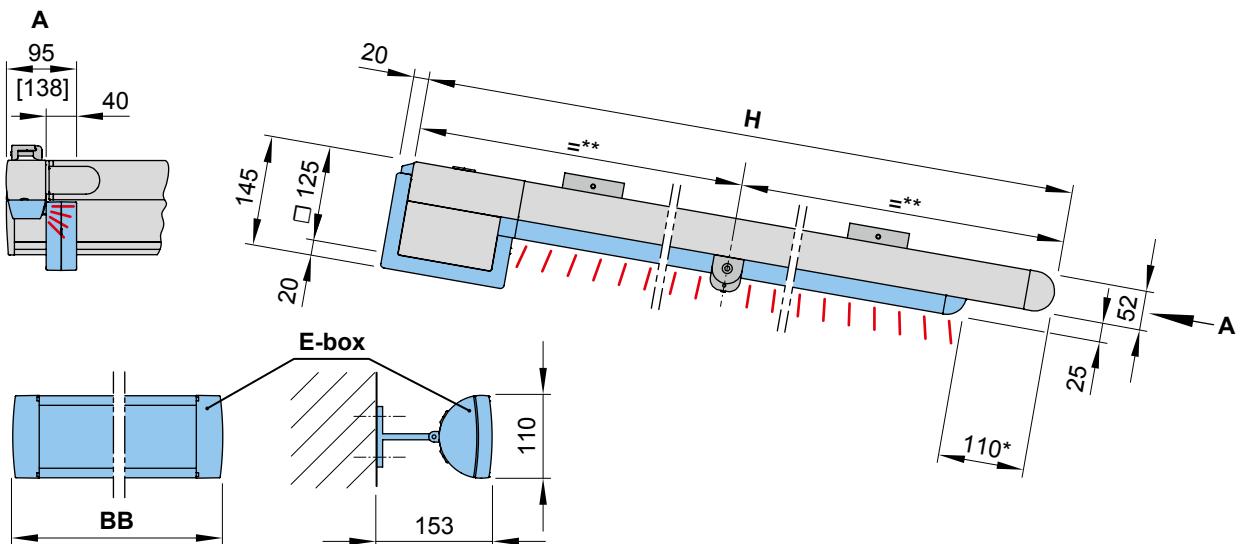

* = 110 mm Standard, 36 mm optional

** = Tuchstützdraht mittig (Standard). Andere Position auf Anfrage möglich.

[...] = bei Schattenplus mit Beleuchtung

BB = Bestellbreite

E-box = siehe „E-box“

H = Bestellmaß = Ausfall

Maße in mm

Maßübersicht Beleuchtungsvarianten

Variante 2: LED-Line im Tuchstützrohr, Elektronik im Tuchstützrohr

Variante 3: LED-Line im Tuchstützrohr und an den Führungsschienen, Elektronik im Tuchstützrohr

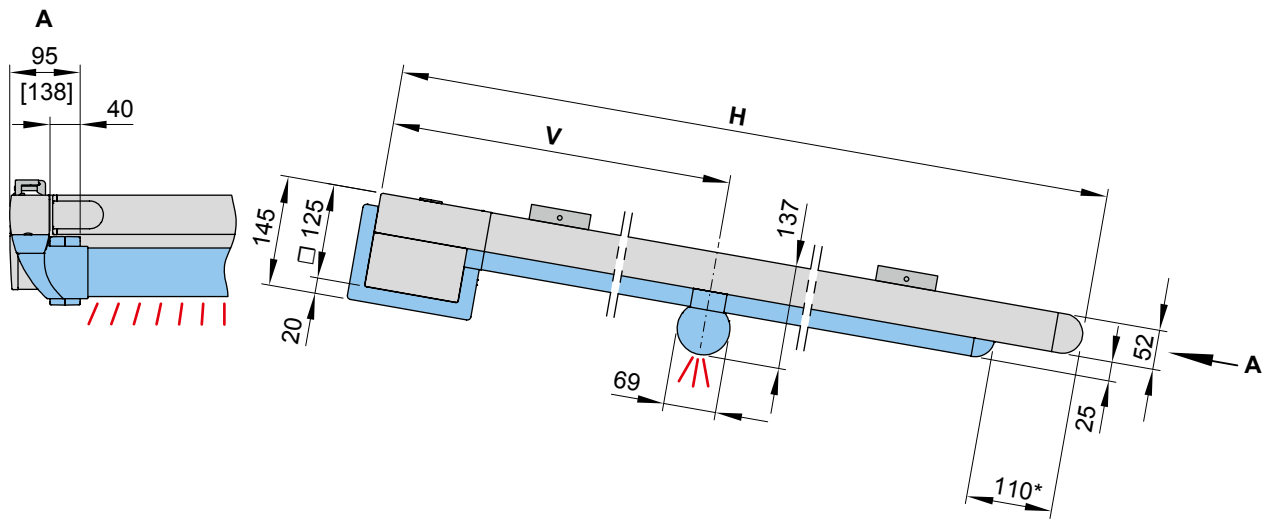

Variante 6: LED-Spots am Tuchstützrohr, Elektronik im Tuchstützrohr

Variante 7: LED-Spots am Tuchstützrohr und LED-Line an den Führungsschienen, Elektronik im Tuchstützrohr

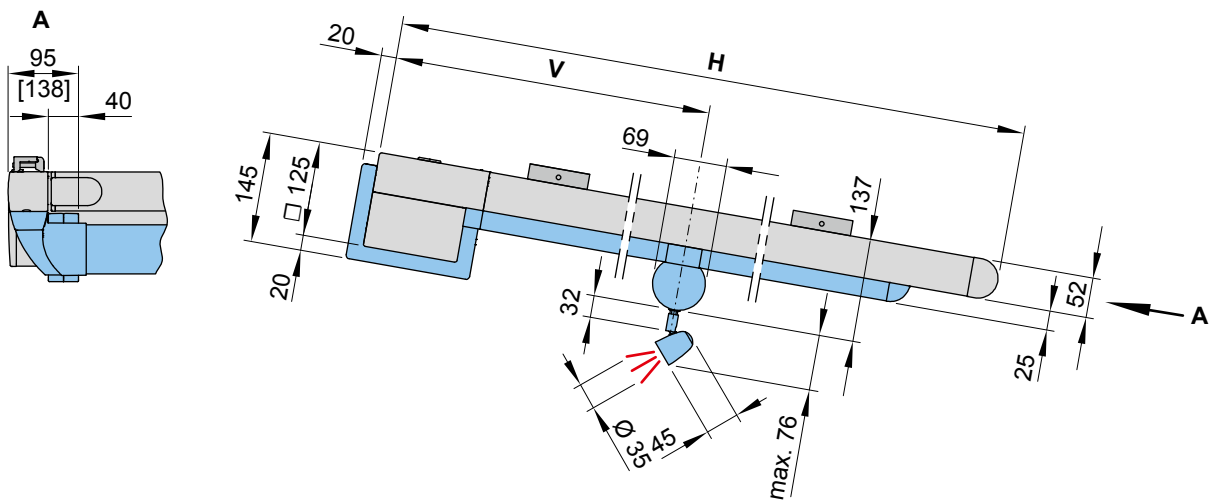

* = 110 mm Standard, 36 mm optional

[...] = bei Schattenplus mit Beleuchtung

H = Bestellmaß = Ausfall

V = Abstand Beleuchtung. Standard: mittig ($V = H \div 2$).

Optional bei Bestellung angeben ($V_{min} = 500$ mm. $V_{max} = H - 500$ mm)

Z = Maß Mitte 1. Tuchstützrohr bis Mitte 2. Tuchstützrohr

Maße in mm

01

02

03

04

05

06

07

08

09

10

11

12

13

14

15

16

17

18

19

20

01 **Maßübersicht Beleuchtungsvarianten**

02 Variante 8: LED-Spots an der Kassette (frei kombinierbar mit Varianten 1-9), Elektronik in der E-box oder im Tuchstützrohr

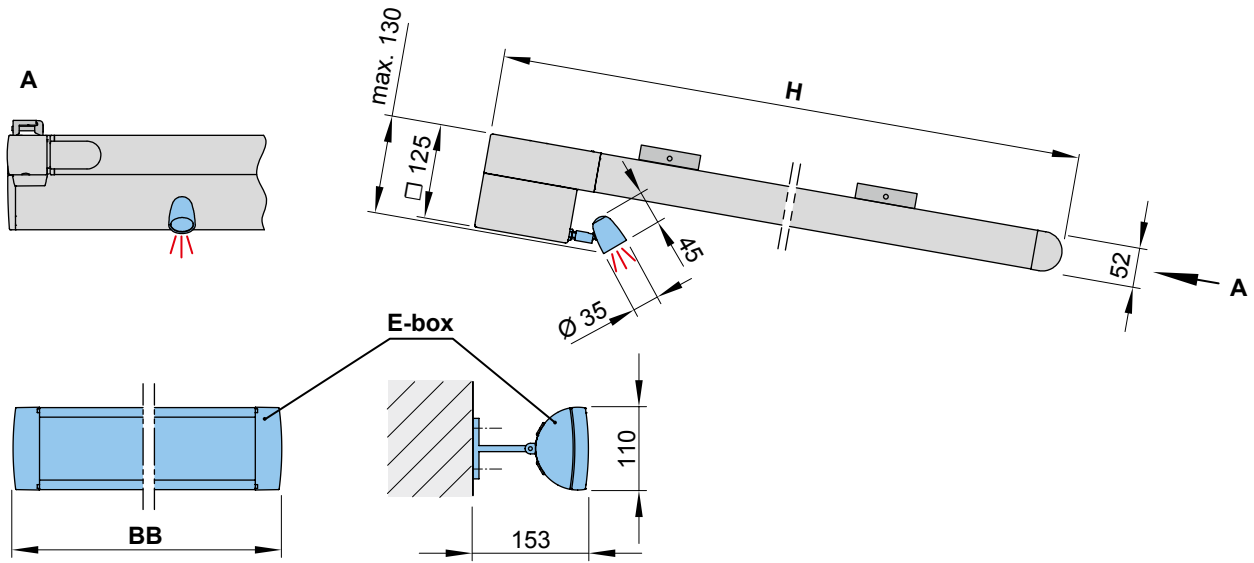

11

12

13 Variante 9: LED-Line in der Kassette (frei kombinierbar mit Varianten 1-9), Elektronik in der E-box oder im Tuchstützrohr

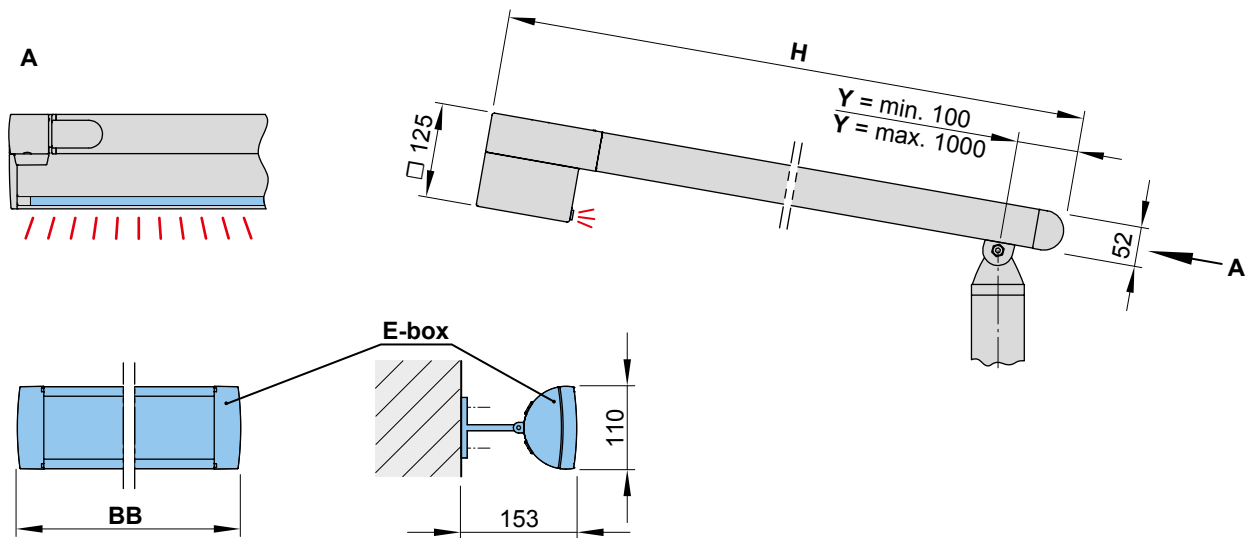

- BB = Bestellbreite
- E-box = siehe „E-box“
- H = Bestellmaß = Ausfall

Maße in mm

E-box

Maßübersicht

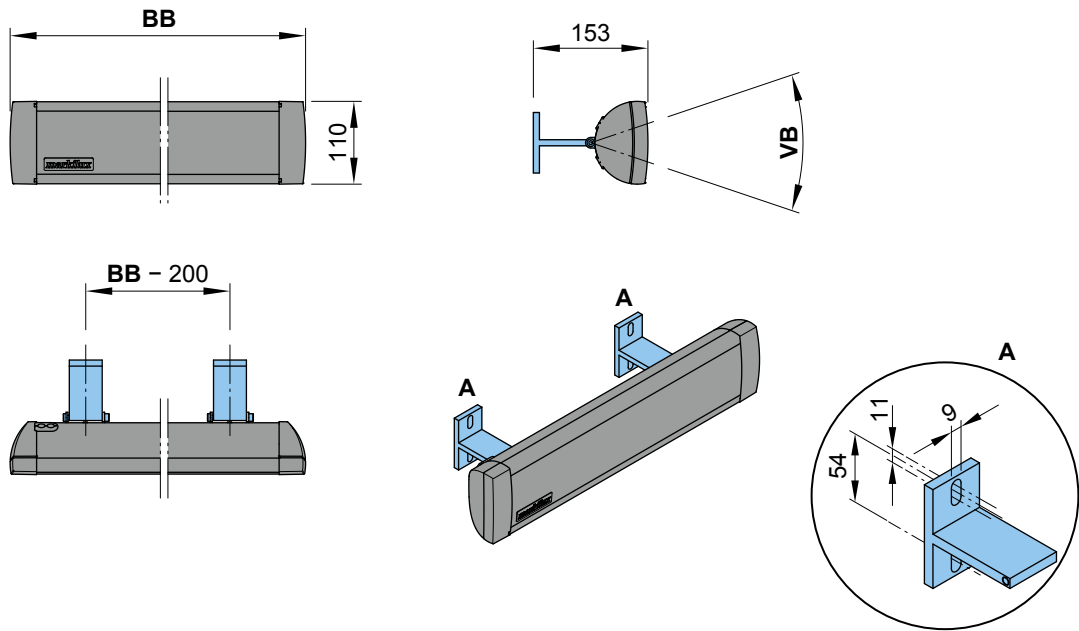

Modellübersicht und Einsatz

Funktechnologie

433 MHz RTS

868 MHz io

Ausfall **H**

< 330 cm

≥ 330 cm

< 330 cm

≥ 330 cm

Beleuchtungsvarianten

LED-Line an den Führungsschienen
(mit oder ohne Tuchstützdraht)

E-box **M**
71850.
BB = 500 mm

E-box **G**
71873.
BB = 700 mm

LED-Spots an der Kassette oder
LED-Line in der Kassette

E-box **M**
71850.
BB = 500 mm

E-box **M**
71850.
BB = 500 mm

LED-Line an den Führungsschienen
und LED-Spots an der Kassette oder
LED-Line in der Kassette

E-box **G**
71873.
BB = 700 mm

E-box **L**
71874.
BB = 1200 mm

Individuelle Nutzung

E-box **I**
71851.
BB = **individuell**

BB = Bestellbreite

VB = Verstellbereich

Maße in mm

01
02
03
04
05
06
07
08
09
10
11
12
13
14
15
16
17
18
19
20

18

Aufmaßübersicht

Markise ohne Beleuchtungsvarianten

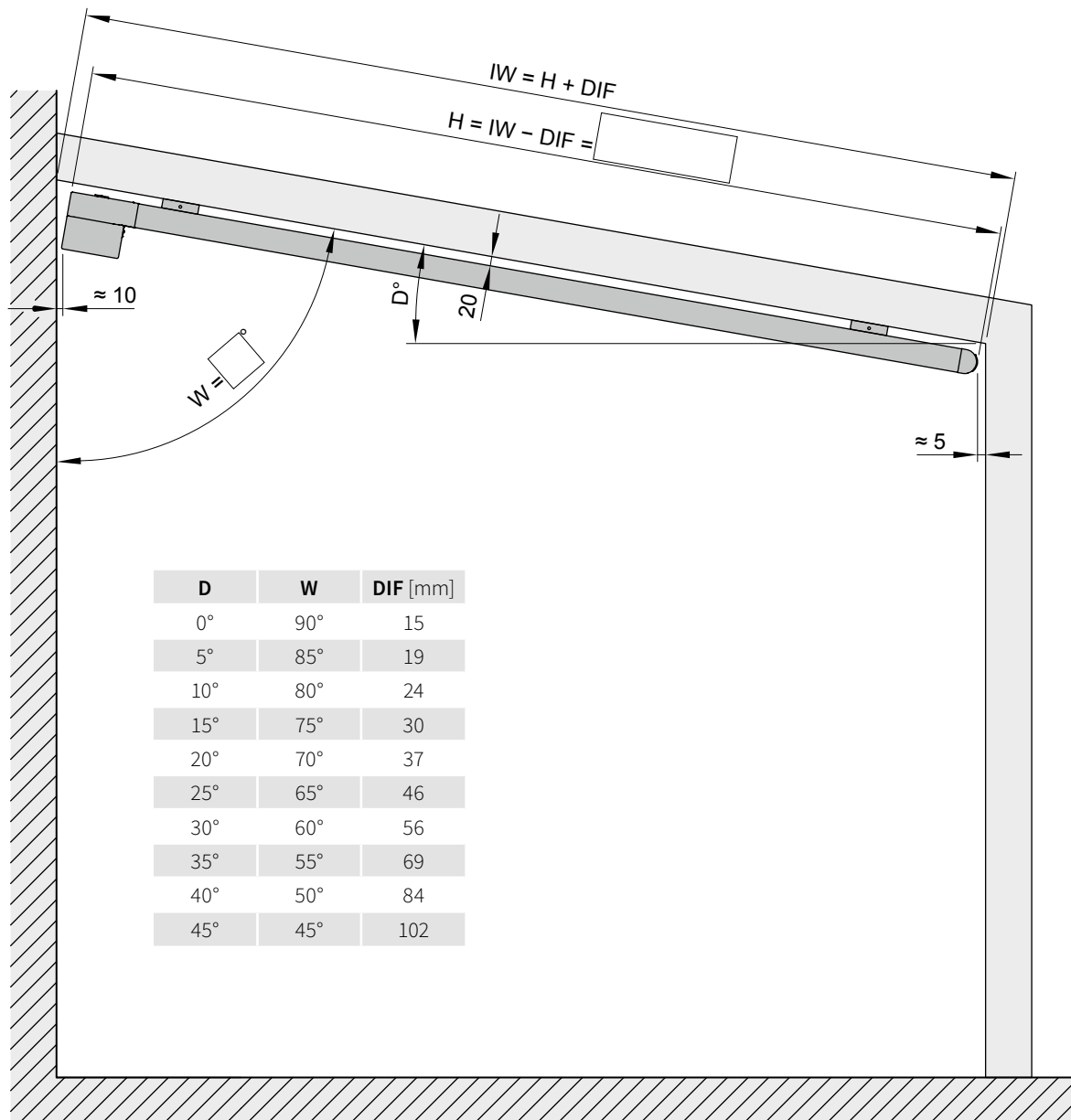

Aufträge sind mit allen im Maßblatt abgefragten Maßen einzuschicken!

- D** = Dachneigung (in °)
- DIF** = Differenz Innenmaß Wintergarten zu Ausfall H
- H** = **Bestellmaß** = Ausfall = $IW - DIF$ (siehe Tabelle)
- IW** = Innenmaß Wintergarten
- W** = Markisenneigung (in °)

Maße in mm

Aufmaßübersicht

Markise mit Beleuchtungsvarianten

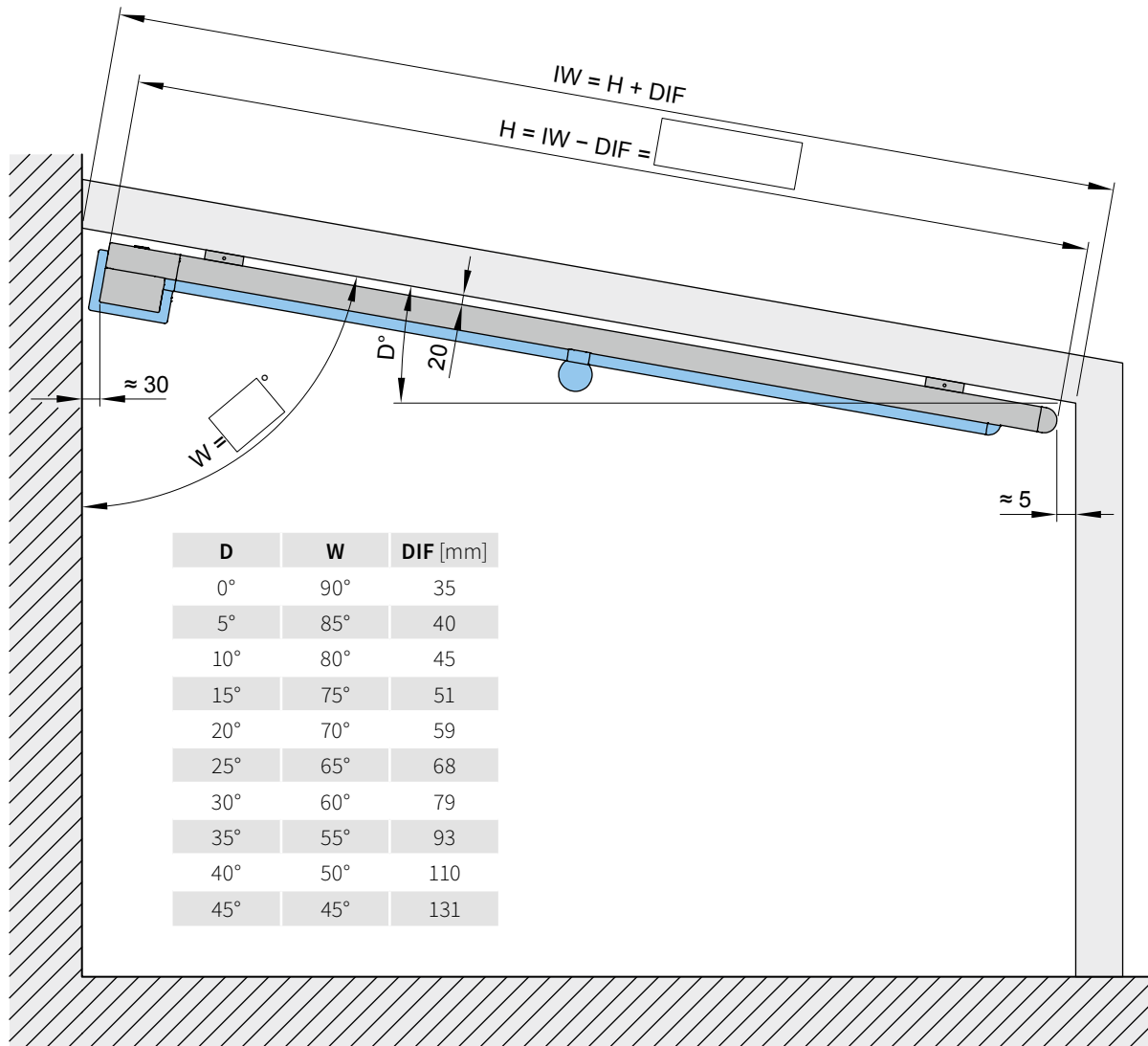

Aufträge sind mit allen im Maßblatt abgefragten Maßen einzuschicken!

- D** = Dachneigung (in °)
- DIF** = Differenz Innenmaß Wintergarten zu Ausfall H
- H** = **Bestellmaß** = Ausfall = $IW - DIF$ (siehe Tabelle)
- IW** = Innenmaß Wintergarten
- W** = Markisenneigung (in °)

Maße in mm

01

02

03

04

05

06

07

08

09

10

11

12

13

14

15

16

17

18

19

20